

EFFICIENCY ASSORT SHELF SYSTEM

EASY

Designed and manufactured by HOKUSHO

棚方式店舗別仕分け支援システム

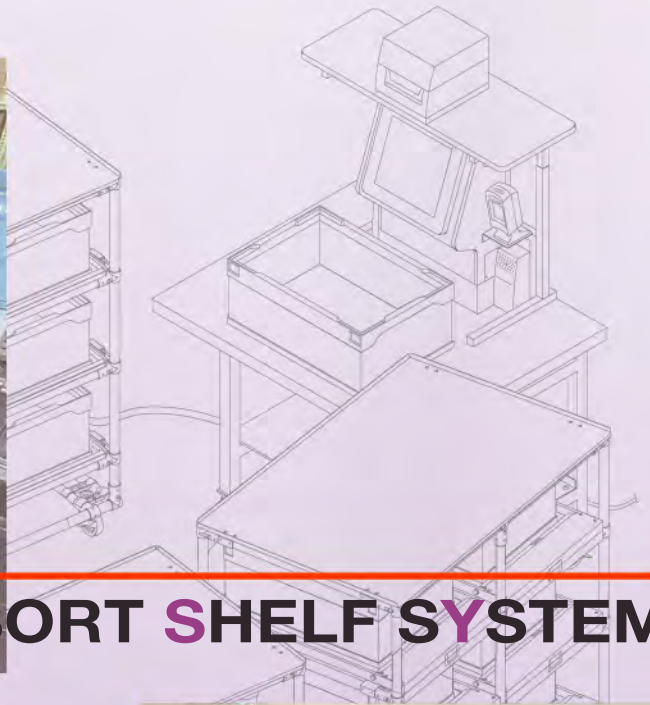

EFFICIENCY ASSORT SHELF SYSTEM

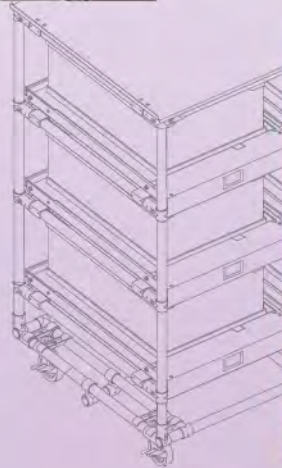
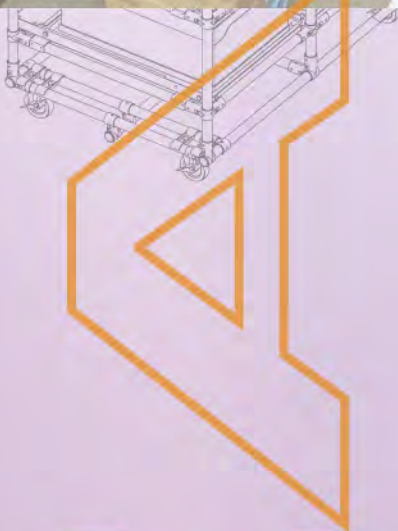

棚方式店舗別仕分け支援システム **EASY**

[イージー]

特許取得済

2020.2



習熟不要の上、仕分けミスゼロが可能

コンパクト(約3坪)で移設・増設が容易



棚方式店舗別仕分け支援システム [EASY] は、極小の商品やデリケートなパッケージの商品などを店舗別に仕分ける作業を、一人でミス無く行なえるスタンドアロンシステムです。オペレーションユニット1台に対し棚ユニット(仕分け数6店舗)を4台まで設定でき、この1ステーション(仕分け数24店舗)の設置スペースは約3坪とコンパクト。さらに、ステーション数を最大で8ステーションまで拡張できます。化粧品・医薬品の物流センターや貴金属類を取り扱う流通事業所などにおける店舗別仕分けに適しています。

■1ステーション全体イメージ図

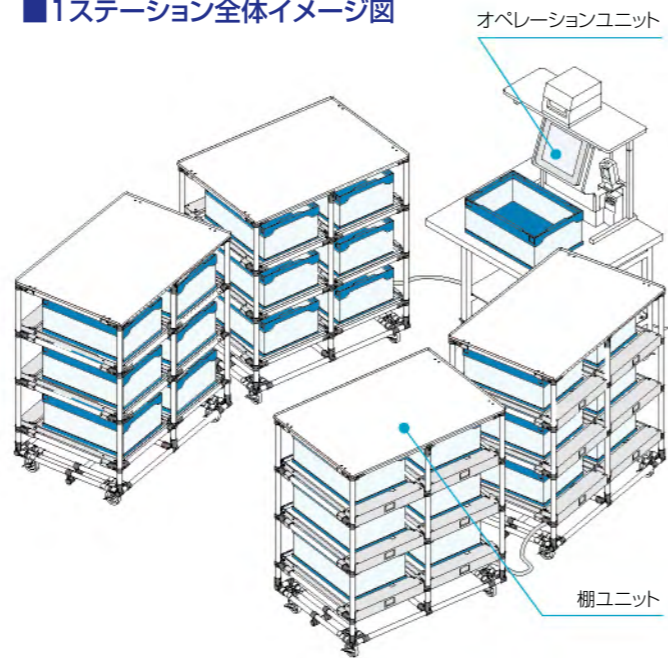

1. 正確性[ミスが発生しないしくみ]



作業者が商品データを入力すると仕分け先の棚(可動式棚板)が自動的に飛び出します。その棚(ケース)に商品を入れ、棚を確実に押し込むと仕分け実績が上がるというシンプルなくみです。そのためヒューマンエラーが発生しません。
※代表読み複数個まとめ仕分け運用の場合はご相談ください。

2. 生産性[歩きまわらないしくみ]



1ステーション(仕分け数24店舗)の設置スペースは3坪程度で作業者の稼働エリアはその中心部となるため、歩きまわることなく作業に集中できます。1時間当たりの棚開閉回数=700~900回という高い生産性を獲得することができます。
※代表読み複数個まとめ仕分け運用の場合は1時間当たりの仕分け数が変わります。

3. 運用性[移設・増設が容易]



各ユニットにはキャスター(ストッパー付)が取り付けられており、移動・移設が容易に行なえる他、作業者のポジションに合わせた自由なレイアウトが可能です。また、仕分け店舗数を増やす場合は、ステーションを増設することで対応できます。(最大8ステーション=192店舗)

■オペレーションユニット

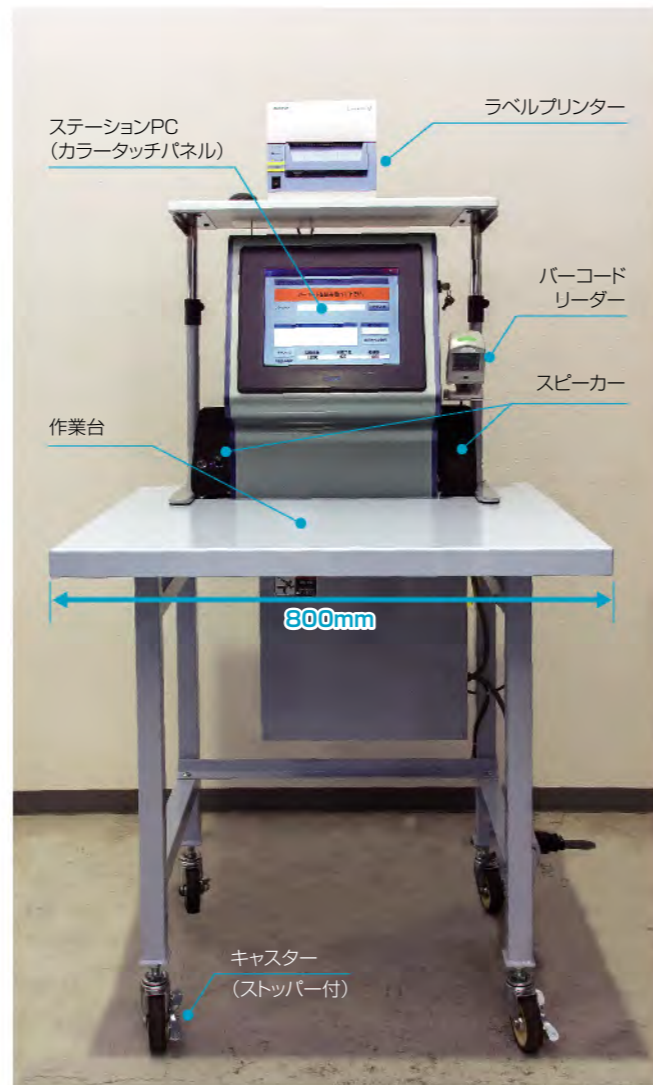

■作業フロー

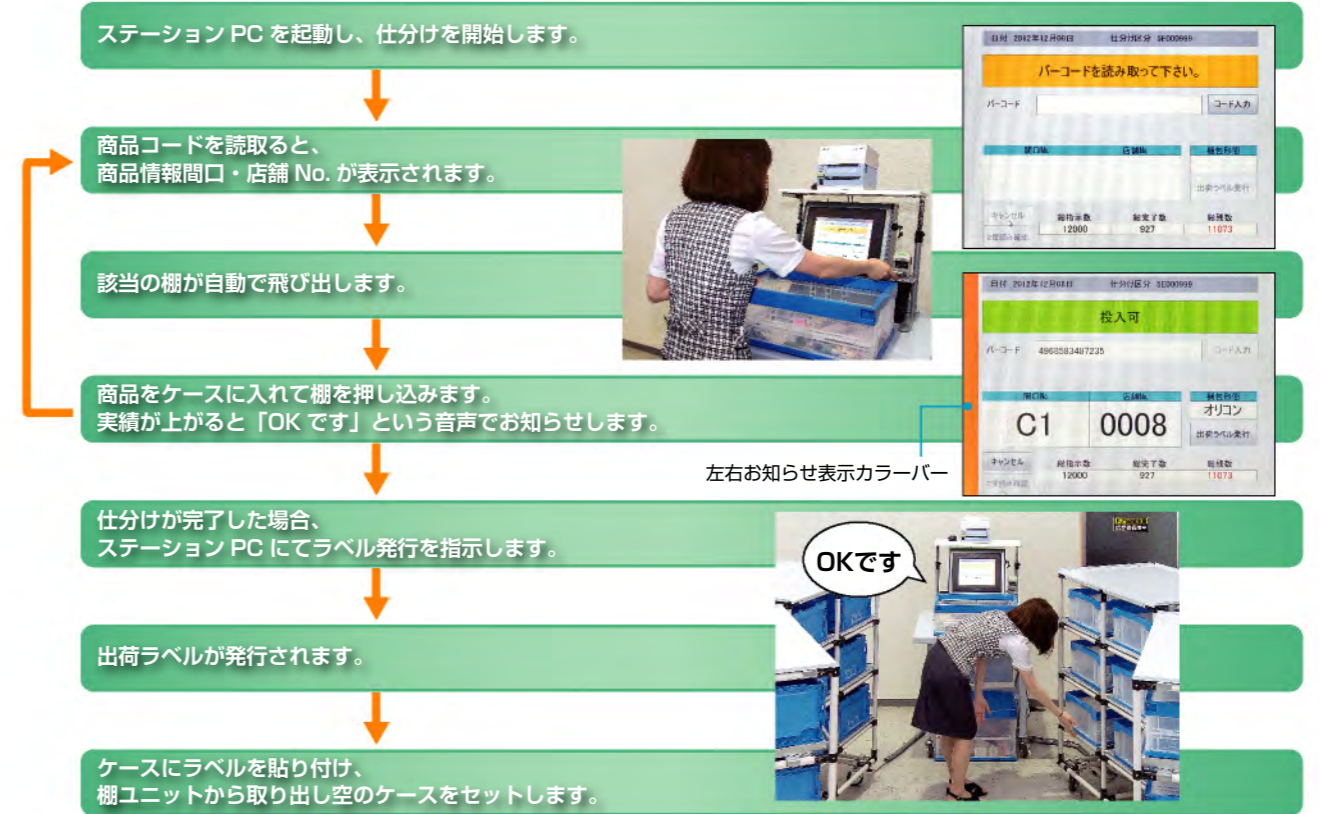

APPLICATION



棚方式店舗別仕分け支援システム

■6棚(2列×3段)ユニット寸法参考図 (mm)

- 棚用適正ケース寸法: W370×L530×H220mm
- 可動式棚板最大荷重: 20kg

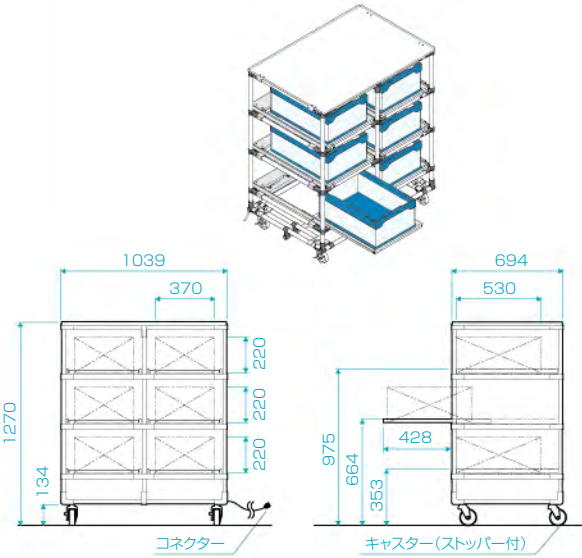

※貴社の取り扱いケースサイズに合わせた仕様も製作いたします。(特注)

■6棚(3列×2段)ユニット寸法参考図 (mm)

- 棚用適正ケース寸法: W440×L650×H340mm
- 可動式棚板最大荷重: 20kg

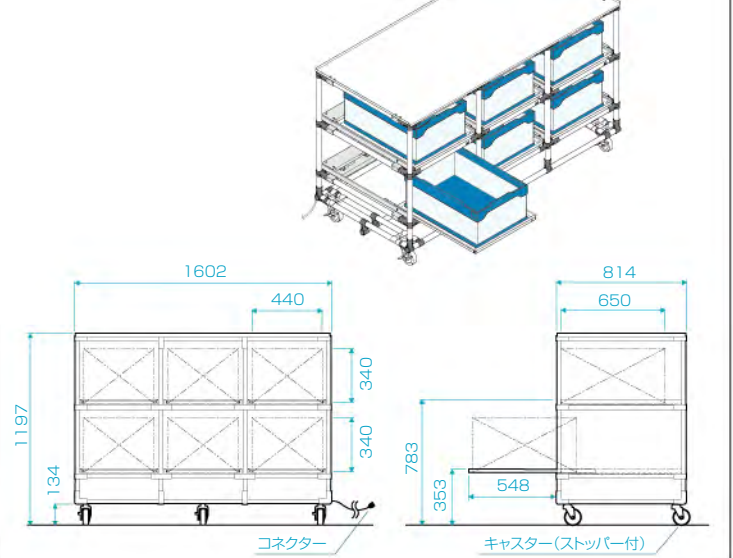

■ステーションの構成

■オペレーションユニット

ステーションPC(カラータッチパネル)
※表示は多言語に対応しています。
(日本語、英文、ハンガール語、繁体中文、繁体中文)

RS232C パーコードリーダー

LAN ラベルプリンター

HUB

※RFID方式の場合はお問い合わせください。

オペレーションユニット

棚ユニット

作業エリア

約 3000mm

約 3500mm

※電源: AC100V×1口

■全体システム構成

■弊社担当範囲 外

ホストシステム

LAN

■弊社担当範囲

レーザープリンター

無停電電源装置

EASY統括PC

HUB

VPNルーター

アクセスポイント

インターネットVPNサーバー

リモートメンテナンス用モバイルルーター

ホクショーリモートメンテナンス用PC

リモートメンテナンス(オプション)

ユーザー様の端末(EASY統括PC)と弊社端末(リモートメンテナンス用PC)をインターネット上の*VPNサーバー経由で通信し、遠隔操作にて修理・復旧を行ないます。

*VPN(Virtual Private Network)とは、インターネット上で仮想的な通信トンネルを構築したプライベートネットワークのことで、第三者の侵入を防ぎ安全なネットワークを構築できます。

最大8ステーション(192棚)

※各ステーションの電源は個別に準備願います。



最適なモノの流れを創造する
ホクショー株式会社

本 社
TEL.076-267-3111(代) FAX.076-268-2241
〒920-8711 石川県金沢市赤野町1-6

白山工場
TEL.076-275-7711(代) FAX.076-275-7171
〒924-0004 石川県白山市旭丘3-17

<https://www.hokusho.co.jp>

※内容の一部または全部を許可なく複製・改変し使用することを禁止します。
※仕様は予告なく変更することがありますので、予めご了承ください。

